



Catalogo Parques de Agua



Fabricación de Parques infantiles y Diseño Integral de zonas de ocio

LUDO MÁQUINA

Fun pool , full pool



Atraer publico a su piscina es nuestra funcion, con nuestros parques o nuestro equipo encontraras la solución. Parques adaptados a sus necesidades, instalados **sin obra civil** y fabricados bajo los estandares de calidad que nos caracterizan.

Fabricados en acero inoxidable AISI-316 con boquillas de acero inoxidable intercambiables **agua a presión y ademas burbujas de aire.**

Una piscina divertida, una piscina llena.



El cangrejo mirón

Un cangrejo en la piscina nos mira con sus ojos móviles y nos invita a deslizarnos por sus patas o pasar a través de su boca mientras nos hecha agua.

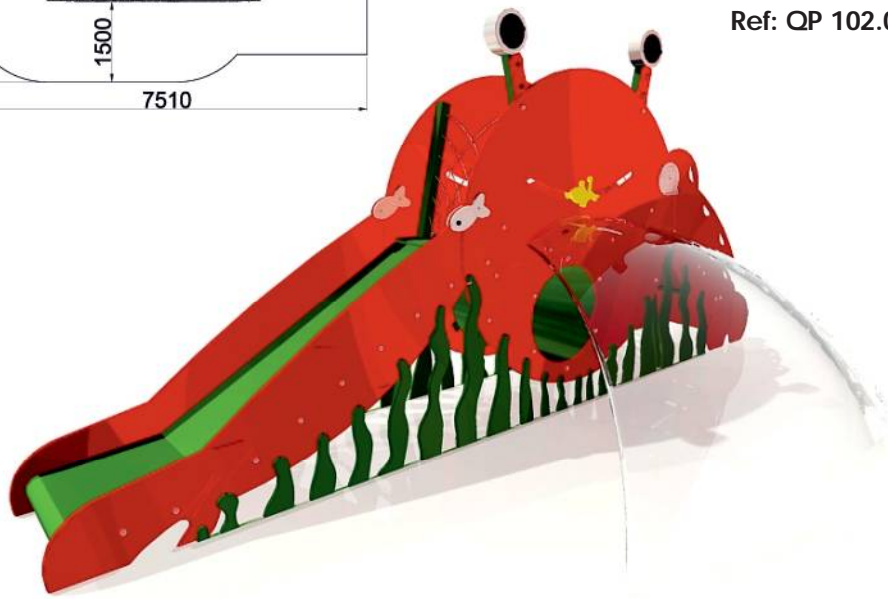
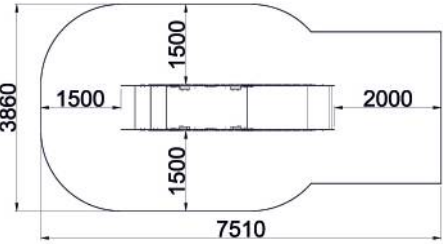
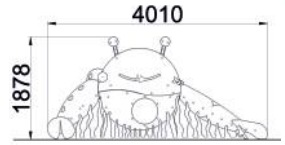
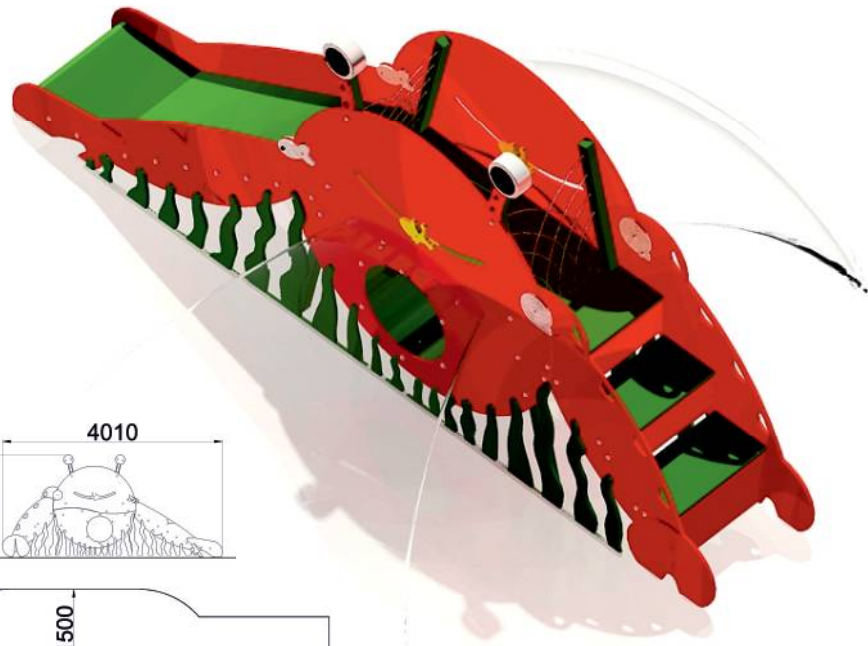

Ref: LP 102.01
Ref: QP 102.01

La Florecilla

Una Flor gigante nos protege del sol y nos refresca con cascadas de agua.

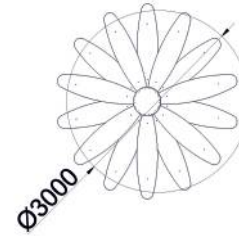
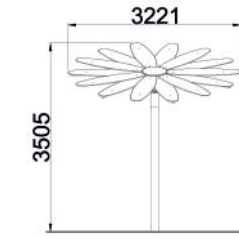

Ref: AP 114.02

La palmera

Dúchate a la sombra de un cocotero en sus chorros de presión.

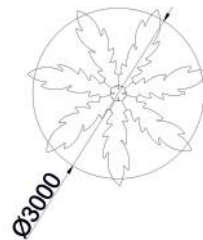
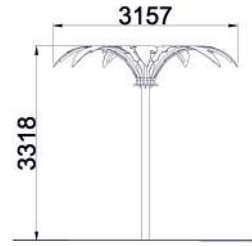

Ref: LP 114.01



El Robinson

Juega con tu imaginación en la isla de Robinson, tobogán serpiente marina hipopótamo traga bolas y piezas móviles bajo mucha agua.

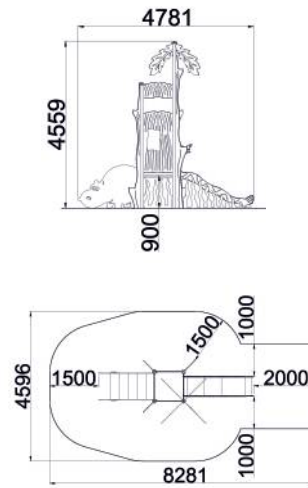

Ref: LP 164.03
Ref: QP 164.03

Ref: LP 194.01

Un gran barco pesquero navega por tu piscina. ¿quieres ser su timonel? Por estribor y babor disparan cañones de agua, cuidado con la cascada, protégete en la cabina de mandos mientras manejas el timón y si tienes que abandonar el barco deslízate por sus toboganes olas.

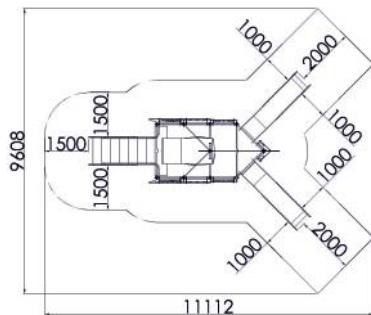
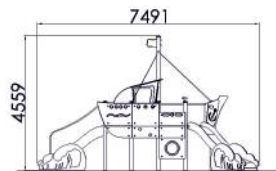

Robinson 2T

Recuerdas la isla de Robinson, tobogán serpiente marina ,hipopótamo traga bolas y piezas móviles bajo mucha agua. Pues además añade un puente y un tobogán ola más y más alto.

Ref: LP 164.02
Ref: QP164.02

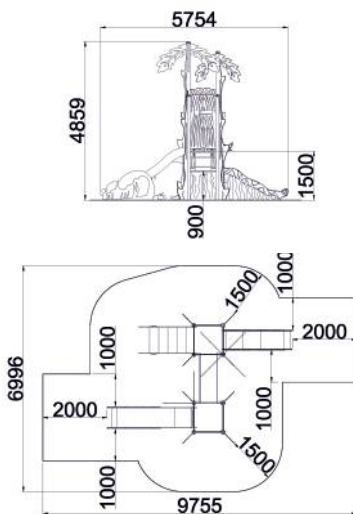

El cañón

Dispara 360° de agua a presión a tus amigos ,por mucho que corran estarán a tu alcance.

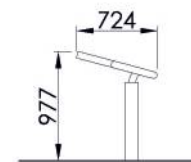
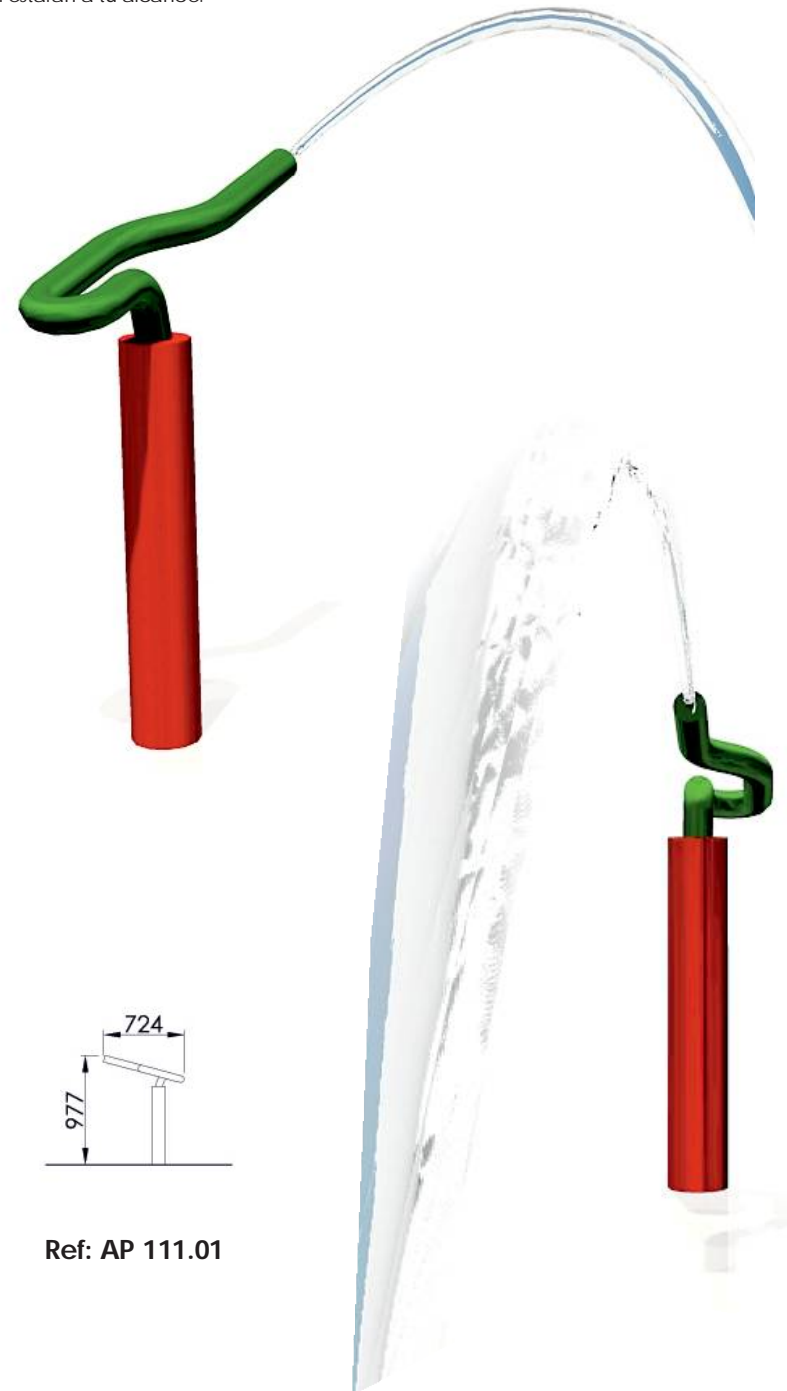

Ref: AP 111.01

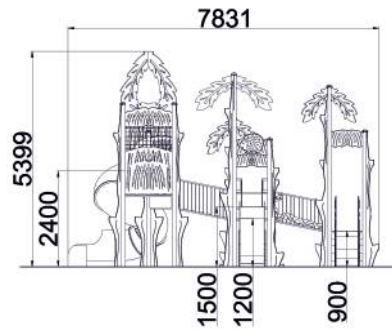

Una isla de Robinson más grande todavía. Tobogán serpenteante marino, hipopótamo traga bolas y piezas móviles bajo mucha agua. además añade dos puentes, un tobogán ola más y más alto y para terminar una espiral tubo cerrado super rápido.

Ref: LP 164.01

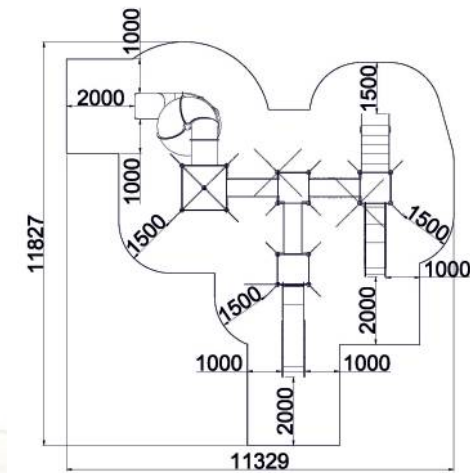

La serpiente

Ref: AP 160.04

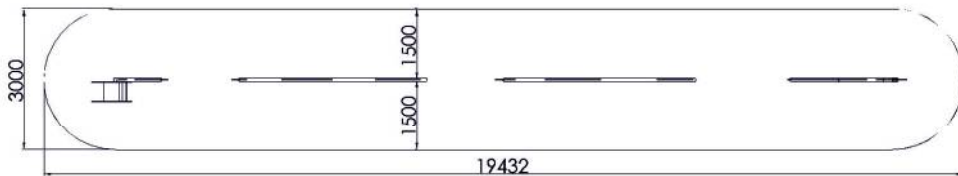
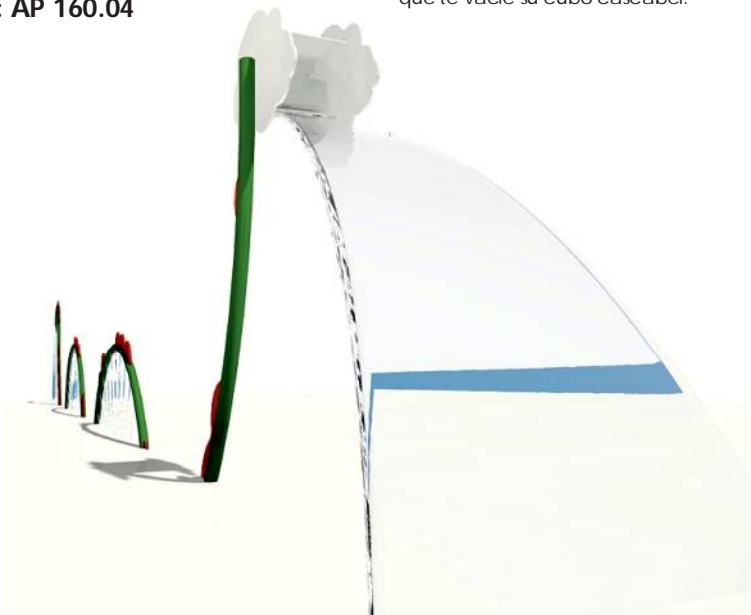

Su cabeza asoma y te escupe agua a presión, corre y pasa por debajo de su lomo y no te pares en su cola sino quieres que te vacíe su cubo cascabel.

Ref: QP 160.01 acometida aérea

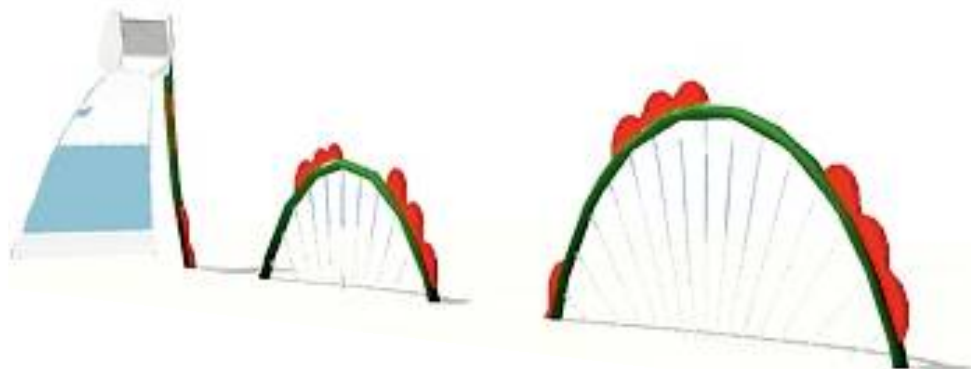
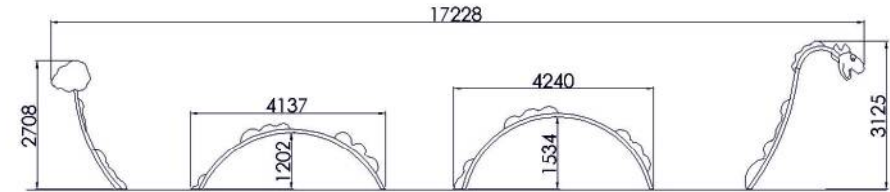
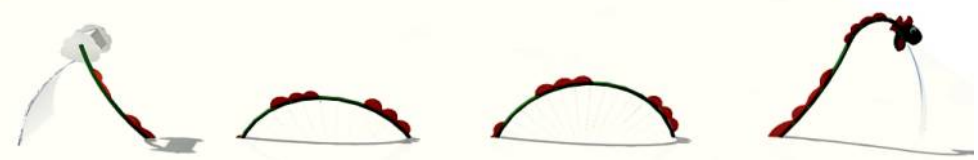

Ref: AP 160.03

Ref: AP 160.02

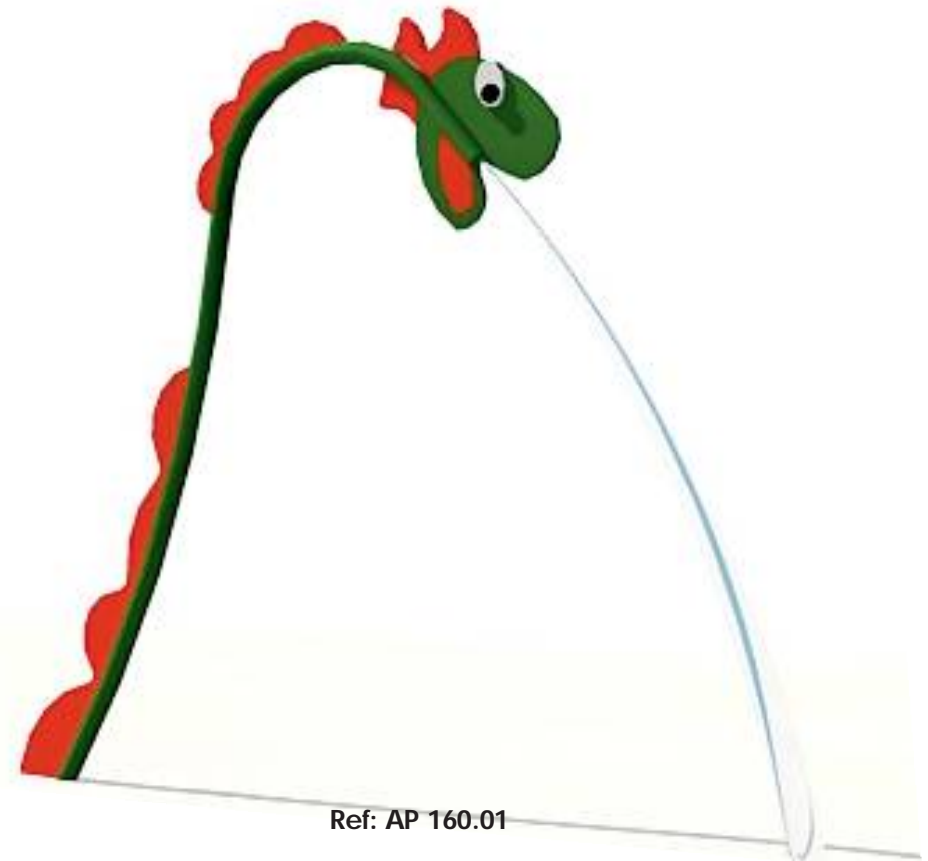

Ref: AP 160.01

El delfin

Juega con nuestro delfin, mira como te salta desde su tubo alga o deslízate por su morro

Ref: LP 112.01
Ref: QP 112.01

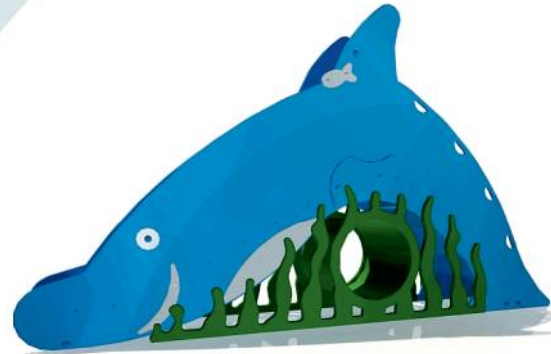

El surfero

Mójate a tope con nuestro surfero, mientras lees como jugar con seguridad.

Ref: AP 150.01

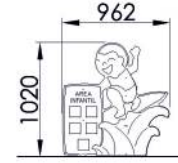

El gnomo

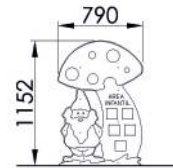

Ref: AP 150.01

Serie Ludopool

Serie aQuapatos

Serie Ludopool

Serie aQuaplash

Nuestra serie al aQuapatos se adpata a su piscina existente, ajustando nuestros toboganes al borde de su vaso. Toda la serie dispone de agua para deslizamiento en los toboganes.

Ref: QP 180.01

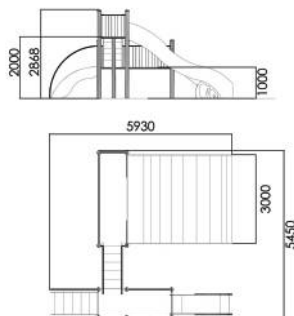

Patos 2T



Ref: QP 180.02

El mas sencillo de la serie es el mas rápido de usar con su escalera de fácil acceso rápida mente al aquapatos.

Ref: QP 180.03

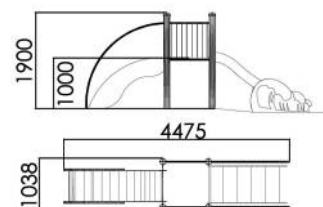

Podemos dar forma a tu imaginacion

Proyectos a medida adaptados a sus necesidades

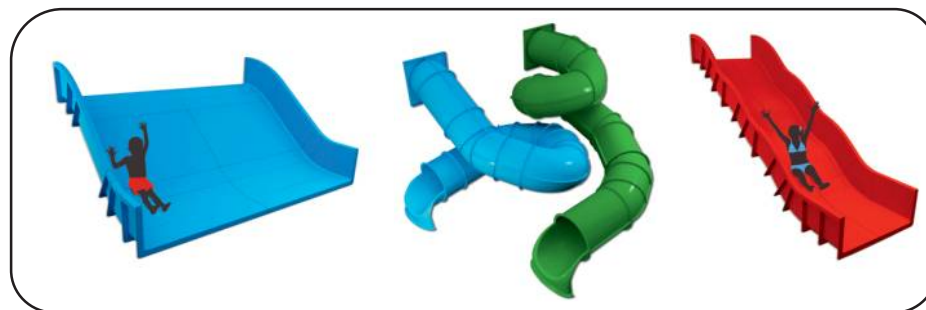

Toboganes de todas las alturas y anchuras, River o tubo ¿cual quieres?

El paraguas

Protégete bajo un paraguas de la lluvia

Ref: AP 150.01

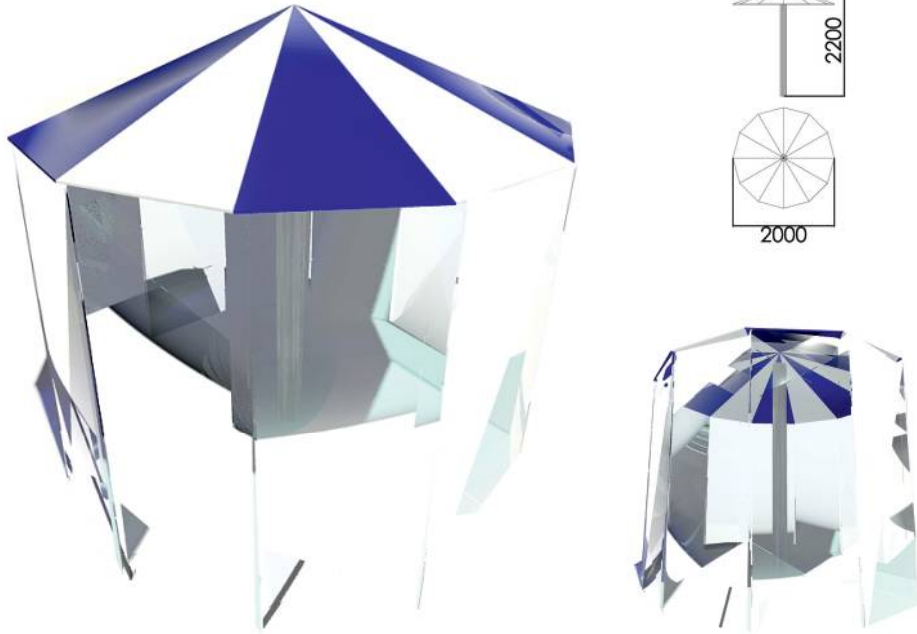

Animalotes

¿Que animal quiere que nade en su piscina?
Por ejemplo una foca, en la gama Animalotes podemos fabricar el animal que mejor se ajuste al diseño de su negocio.

Ref: AP 114.02

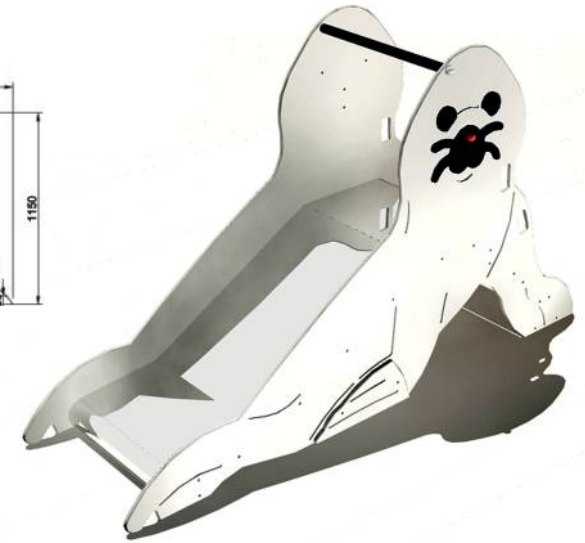
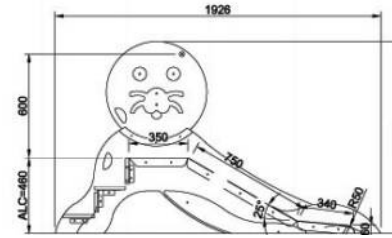



Ludomaquina dispone de un equipo técnica de Arquitectos e ingenieros que hace posible diseñar y fabricar parques temáticos ajustados a las **necesidades de nuestros clientes.**



Podemos instalar en su piscina **juegos sin obra civil.** Se imagina poder cambiar sus juegos sin hacer obras.



LUDO MÁQUINA

Ludomáquina fabrica de parques infantiles y diseño de integral de zonas de ocio, ha desarrollado en conjunto con su equipo de Arquitectos e Ingenieros una nueva línea de Parques para el Agua, fabricados bajo la experiencia técnica que ha servido para realizar obras emblemáticas de edificación, como Hoteles, Piscinas climatizadas, Spas; aplicando su conocimiento teórico y practico en las **normativas vigentes en materia infantil.**



Serie lupo pool



Creada para que los peques jueguen dentro de una piscina de chapoteo de 25 a 45 cms de profundidad con multitud de chorros a presión y burbujas de aire, pudiéndose instalar sin necesidad de obra civil.

Serie aQuapptos

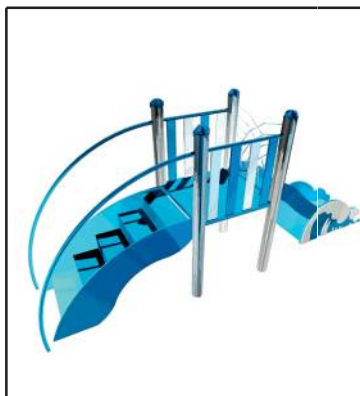

ideada para instalarse fuera de la piscina, adaptándose a la forma y profundidad del vaso existente.

Serie aQuaplash

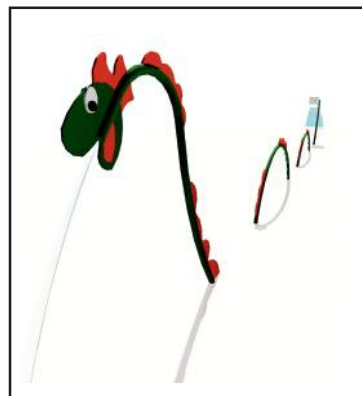

Cuando queremos jugar con el agua sobre el suelo, surge aQuaplash juegos de chorros y cascadas sin necesidad de Piscina.

Ficha Técnica

- 1º Estructuras fabricadas en acero inoxidable AISI 316 y termo lacadas al horno con pintura de polvo de poliuretano en diferentes colores, para evitar completamente la corrosión.
- 2º Paneles y decoraciones en polietileno de alta densidad con factor solar, anti-bacteriano y fitosanitario, eliminando por completo el desgaste y reduciendo su mantenimiento.
- 3º Suelos y escaleras en polietileno antideslizante clase 3.
- 4º Anclajes ocultos para evitar manipulación y golpeo de los pies.
- 5º Tortillería de acero inoxidable AISI 316 con protección anti-vandálicas.
- 6º Toboganes y rampas de polietileno de alta densidad con factor solar, anti-bacteriano.
- 7º Boquillas de agua en acero AISI 304 intercambiables mediante rosca, para fácil limpieza y mantenimiento. Nuestros juegos incorporan soplantes para burbujas tipo "jacuzzi".
- 8º Distribución interior de tubería completamente registrable, para revisiones sanitarias. La ficha técnica de cada elemento indica caudal y diámetro de acometidas.
- 9º Sistema modular de rosca que nos permite intercambiar boquillas, consiguiendo los efectos de pulverización de agua que requiera el proyecto (cono plano, cono hueco, rotativo) además de ahorrar agua ya que pueden incorporar filtros y retenedores de cal.
- 10º Diseños cumpliendo la normativa EN-1176 para parques infantiles y la UNE 1069 para toboganes acuáticos.



**INSTILACIÓN SIN OBRACIVIL SOBRE PISCINA EXISTENTE
NUEVO SISTEMA PATENTADO SIN ANCLAJES**

los productos de catalogo pueden sufrir variaciones de diseño y materiales

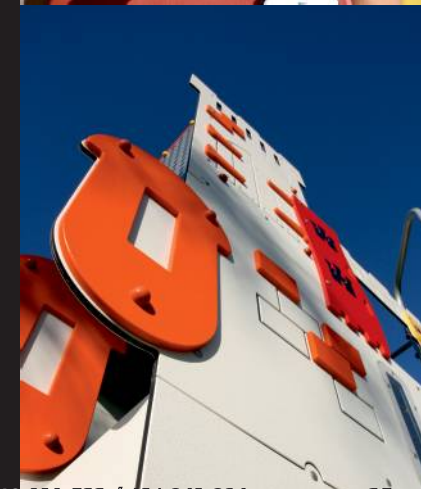



Catalogo Parques de Agua



Fabricación de Parques infantiles y Diseño integral de zonas de ocio

LUDO MÁQUINA